

# Ficha técnica

Soporte inclinado abierto regulable. Vertical.

# 12V



- Soporte inclinado para cubierta de hormigón o subestructura.
- Anclaje a hormigón.
- Soporte premontado.
- Regulable de 20° a 35°
- Disposición de los módulos: Vertical.
- Valido para espesores de módulos de 28 hasta 40 mm.
- Tornillería de anclaje no incluida.
- Kits disponibles de 1 hasta 6 módulos.

Viento: Hasta 150 Km/h (Ver documento de velocidades del viento)

Materiales: Perfilería de aluminio EN AW 6005A T6  
Tornillería de acero inoxidable A2-70

*Comprobar el buen estado y la capacidad portante de la cubierta antes de cualquier instalación.*  
*Comprobar la impermeabilidad de la fijación una vez colocada.*

**Dos opciones:**

Para módulos de hasta **2279x1150 - Sistema Kit**

2279x1150  (Ver página 2)

Para módulos de hasta **2400x1350 - Sistema PS**

2400x1350  (Ver página 3)

 Carga de nieve: 40 kg/m<sup>2</sup>

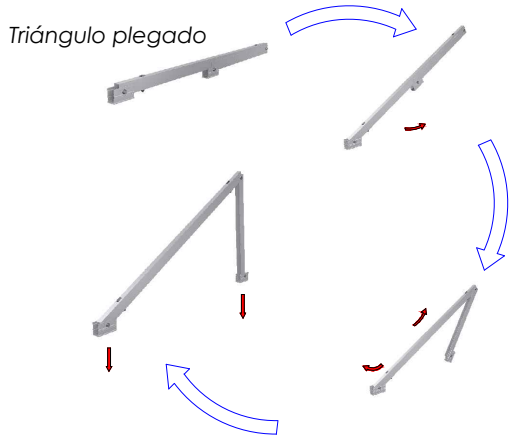
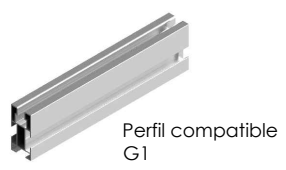
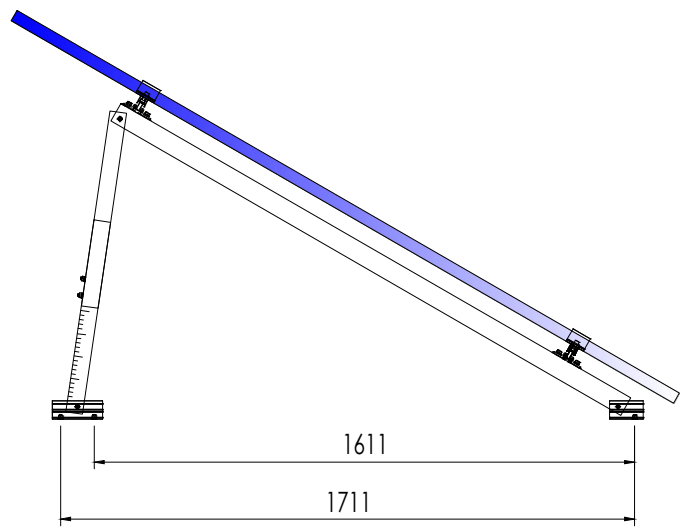

**Par de apriete:**

Tornillo Presor	7 Nm
Tornillo M8 Hexagonal	20 Nm
Tornillo M10 Hexagonal	40 Nm
Tornillo M4.2/4.8 Hexagonal	6 Nm
Tornillo M5.5 Hexagonal	6 Nm

Detalle fijación G1 a triángulo  
(Son necesarios 2 fijaciones por perfil, 1 por cada lado)

Herramientas necesarias:



Seguridad:



Apriete de las uniones y anclaje al suelo mediante tornillo de hasta M10.

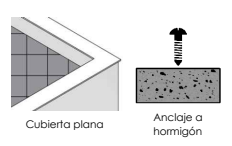

Marcado ES19/86524 CE

Reservado el derecho a efectuar modificaciones. Las ilustraciones de productos son a modo de ejemplo y pueden diferir del original.





# Velocidades de viento

Soporte inclinado abierto regulable. Vertical.

# 12V



- **Cargas de viento:** Según túnel del viento en modelo computacional CFD
- **Cálculo estructural:** Modelo computacional comprobado mediante EUROCÓDIGO 9 "PROYECTO ESTRUCTURAS DE ALUMINIO"



Cuadro de velocidades máx. admisibles de viento 										
Inclinación	Tamaño del módulo 	1	2	3	4	5	6	nº de módulos	Velocidad de viento km/h	
KIT	De 5° a 30°	<2000x1000	150	150	150	150	150	150		
		<2279x1150	150	150	150	130	150	150		
35°	<2000x1000	150	150	150	150	150	150			
	<2279x1150	150	150	150	130	130	150			
SISTEMA PS	<2400x1350	130								

Tabla 1 - Velocidades máximas de viento admisibles.

- Para garantizar la resistencia a la velocidad máxima de diseño se deberán utilizar anclajes adecuados y utilizar el lastre indicado por el fabricante para cada situación.

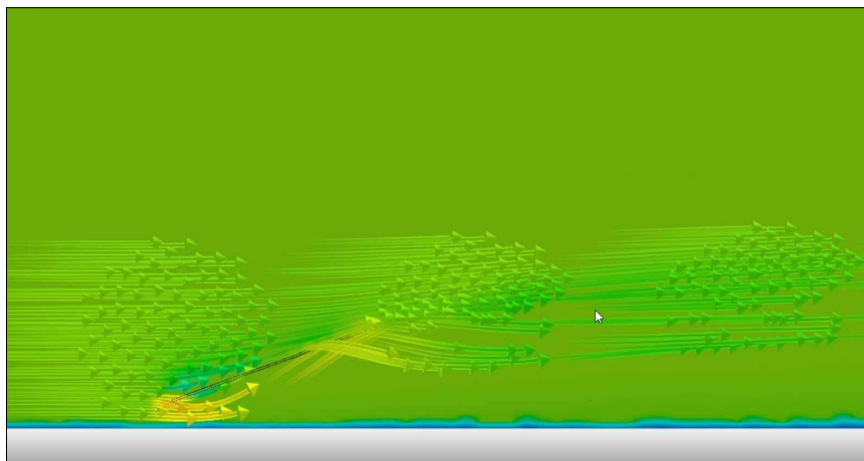

Flujo viento - En estructura inclinada.

Para cumplir con las velocidades máximas admisibles de viento especificadas en la tabla 1, se deberán respetar todas las instrucciones indicadas en los planos de montaje.  
Se debe comprobar que los puntos de anclaje para los módulos son compatibles con las especificaciones del fabricante.