

Despliegue del triángulo preensamblado y anclaje al suelo

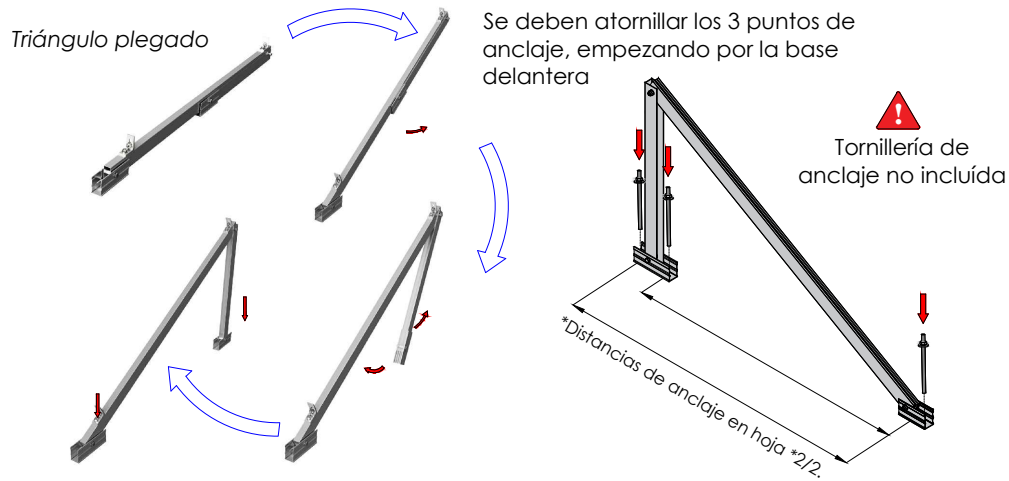

Apriete de las uniones y anclaje al suelo mediante tornillo de hasta M10.

Montaje del perfil guía sobre el triángulo

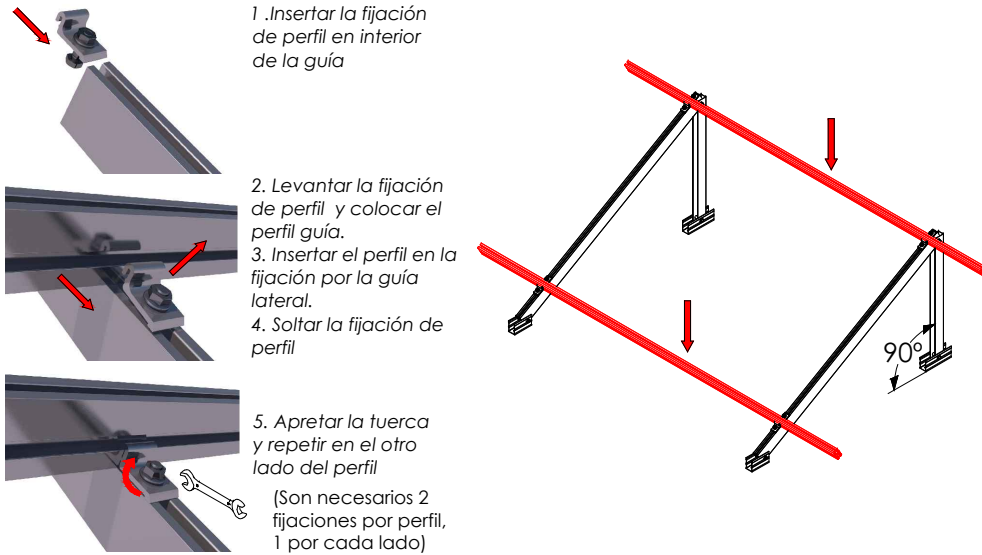

Unir los perfiles con las piezas UG1

Introducir los perfiles dentro del carril del elemento de unión UG1 a través de las ranuras laterales.

Una vez dentro, fijar la unión con los tornillos de bloqueo, siempre a la altura de la ranura lateral.

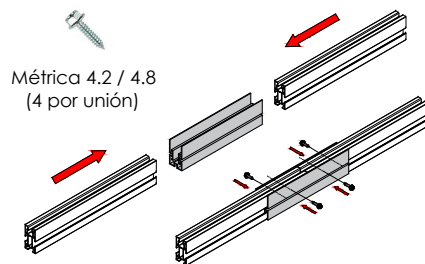

Soporte inclinado abierto para cubierta plana Vertical. 09V PS

SUNFER

Fijar arriostramientos

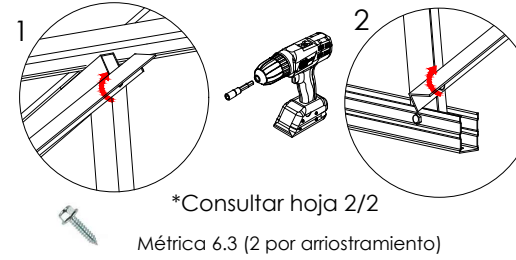

Ubicar los módulos sobre los perfiles

Distribuir los módulos para que su colocación sea simétrica a lo largo del soporte, dejando la misma distancia de sobrante en los extremos.

Dejar una separación entre módulos de 20 mm para poner el presor central que fijará los módulos al perfil.

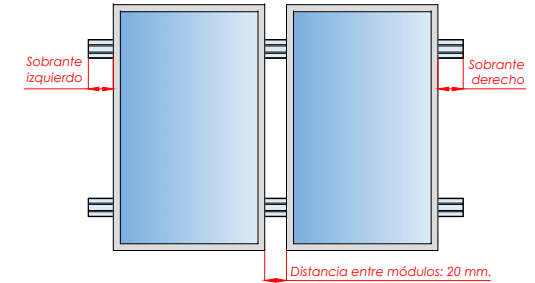

Fijación de los módulos con los presores y colocación de las tapas G1

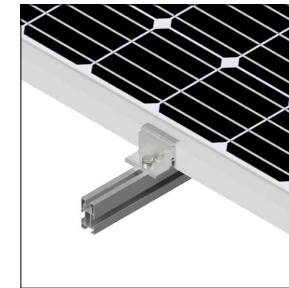
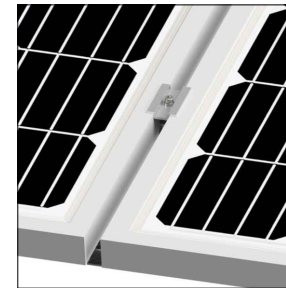

FIJACIÓN LATERAL

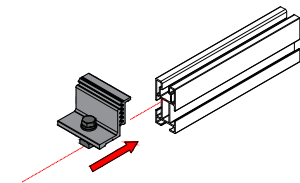

FIJACIÓN CENTRAL

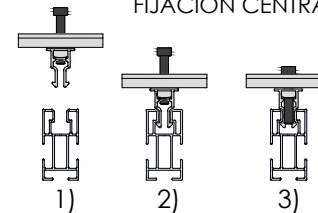

1) Alinear presor con el perfil
2) Bajar hasta hacer clic
3) Roscar el tornillo.

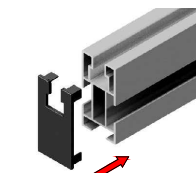

Introducir tapas G1 (x4) en los 4 perfiles extremos del kit

Tamaño máx.
2400x1350



Mercado
ES19/86524 CE

1/2

Soporte inclinado abierto para cubierta plana Vertical. 09V PS



2

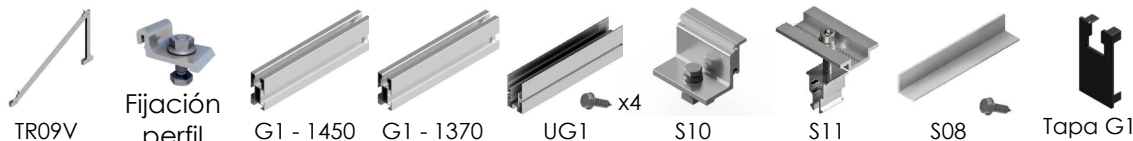

TR09V	Fijación perfil	G1 - 1450	G1 - 1370	UG1 x4	S10	S11	S08	Tapa G1
2	8	2	2	2	4	2	1	4

KIT PRIMARIO

1

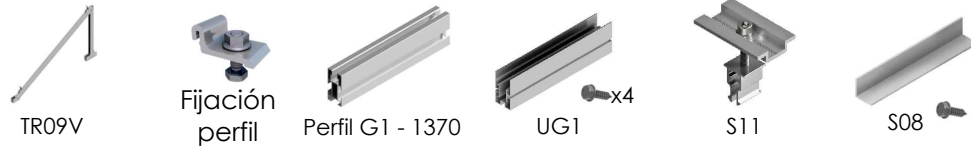

TR09V	Fijación perfil	Perfil G1 - 1370	UG1	S11	S08
1	4	2	2	2	1

KIT SECUNDARIO

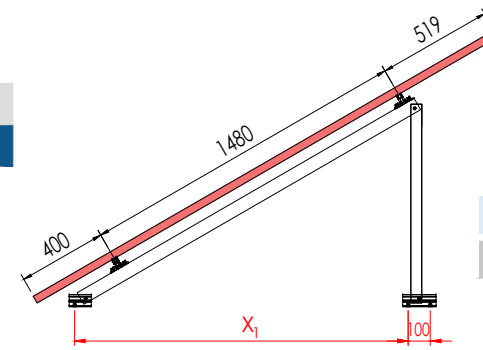

		Distancia anclajes mm	
INCLINACIÓN	15°	30°	
X ₁	1676	1504	

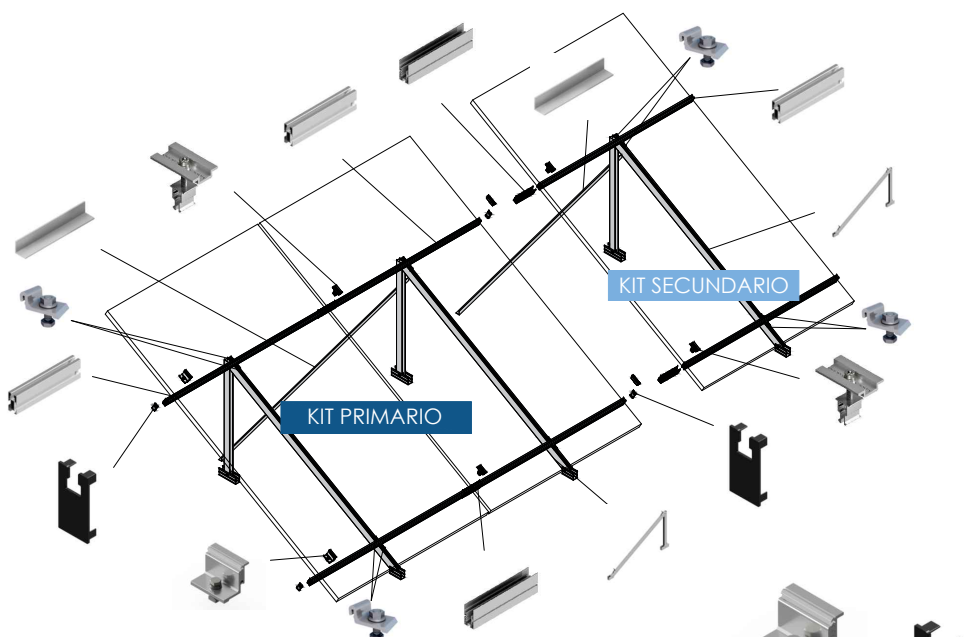

De los 4 presores laterales y de las 4 tapas G1 incluidos en el kit Primario, 2 presores laterales y 2 tapas G1 se trasladan al extremo del Kit Secundario, cerrando la fila de módulos.



CONFIGURACIONES

2

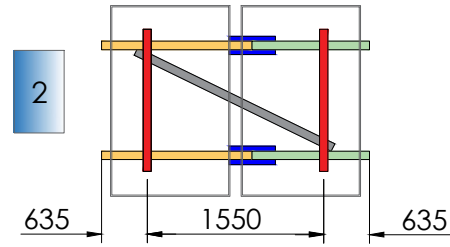

TR09V
S08
Perfil G1 - 1370
Perfil G1 - 1450
UG1

- CONFIGURACIONES**
- Para 2 módulo se necesita 1 kit primario.
 - Para más de 2 módulos se necesita 1 kit primario y X número de Kit secundario.

Ejemplo: Para 6 módulos, se necesita

1 kit Primario + 4 kits secundarios

- DISTANCIAS DE ANCLAJES**
- El vuelo siempre es de 635mm
 - Las distancias entre anclajes en el kit primario siempre es de 1550mm.
 - La distancia de los demás anclajes es de 1370mm.

- FILA MÁXIMA**
- Por dilataciones, se recomienda no exceder los 20 metros de soportes por fila.

3

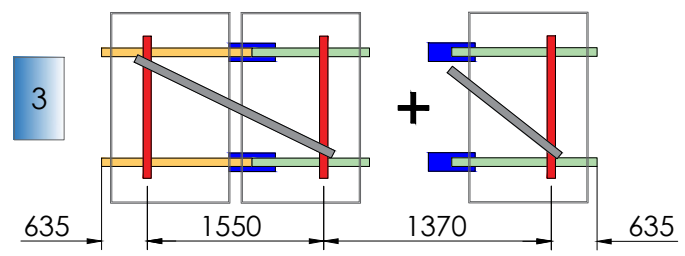

Par de apriete:

Tornillo Presor	7 Nm
Tornillo M8 Hexagonal	20 Nm
Tornillo M10 Hexagonal	40 Nm
Tornillo M6.3 Hexagonal	10 Nm
Tornillo M4.2/4.8 Hexagonal	6 Nm

4

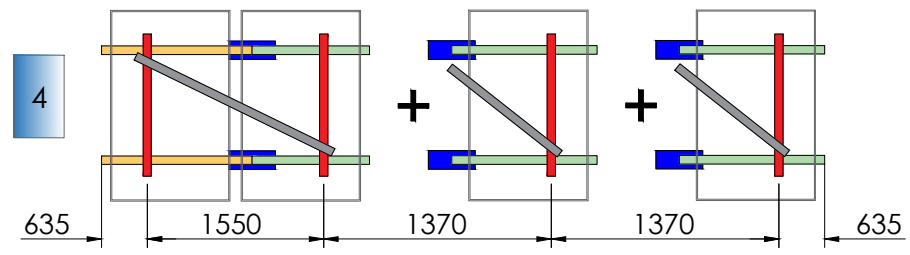

CARACTERÍSTICAS DEL MONTAJE

