

Anclaje de la fijación a la cubierta

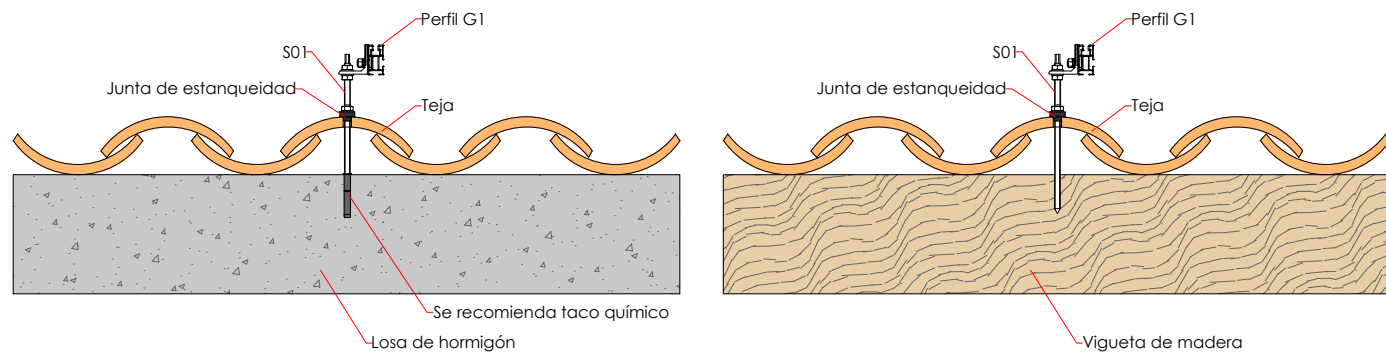

Ver medidas en *2/2



Nota
La fijación L no se debe montar hasta haber fijado el anclaje.

*Para losa de hormigón, se recomienda utilizar taco químico.

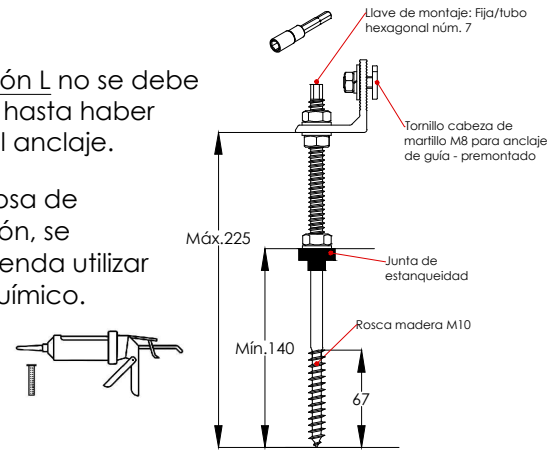

Medir distancias de anclaje

Colocación de los los perfiles guía sobre las fijaciones y unión entre perfiles

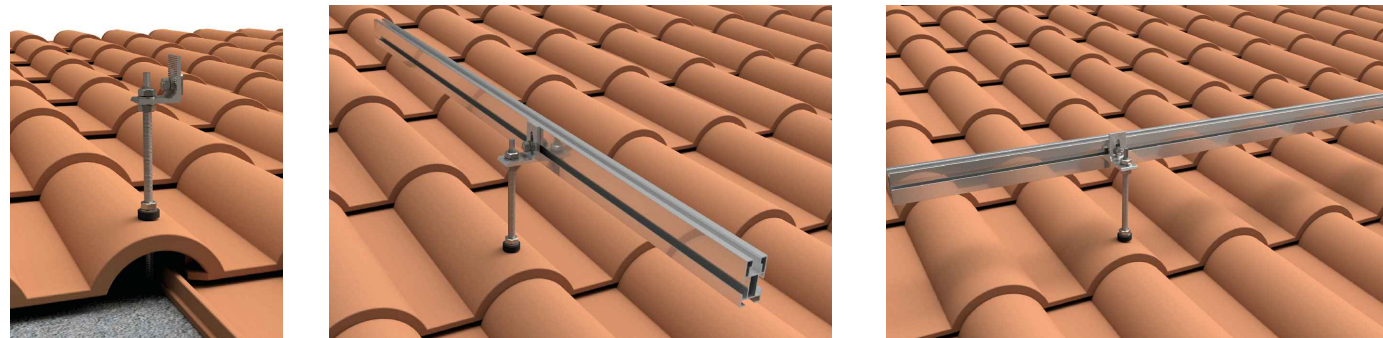

Perpendicular a la cumbre

Paralelo a la cumbre

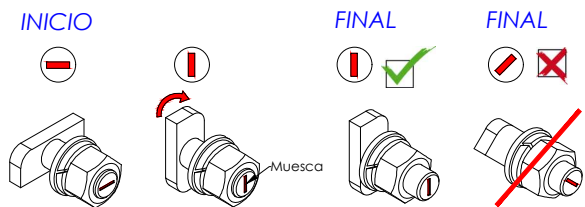

Colocar el tornillo martillo (muesca del tornillo en horizontal en el interior del perfil por la guía estrecha. Girar a la derecha hasta su tope (muesca del tornillo en vertical)

Asegurarse de que la muesca del tornillo está en posición vertical y apretar la tuerca. ¡**Nevera debe quedar la muesca horizontal ni inclinada una vez apretado!**

Métrica 4.2 / 4.8
(4 por unión)

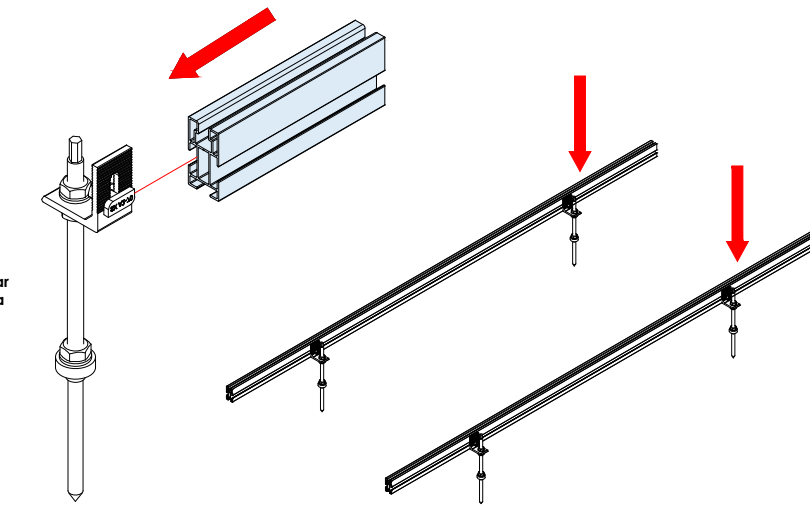

Introducir los perfiles dentro del carril del elemento de unión UG1 a través de las ranuras laterales. Y fijar la unión con los tornillos de bloqueo, siempre a la altura de la ranura lateral.

Soporte coplanar continuo atornillado para cubierta de teja. Vertical. 01V PS

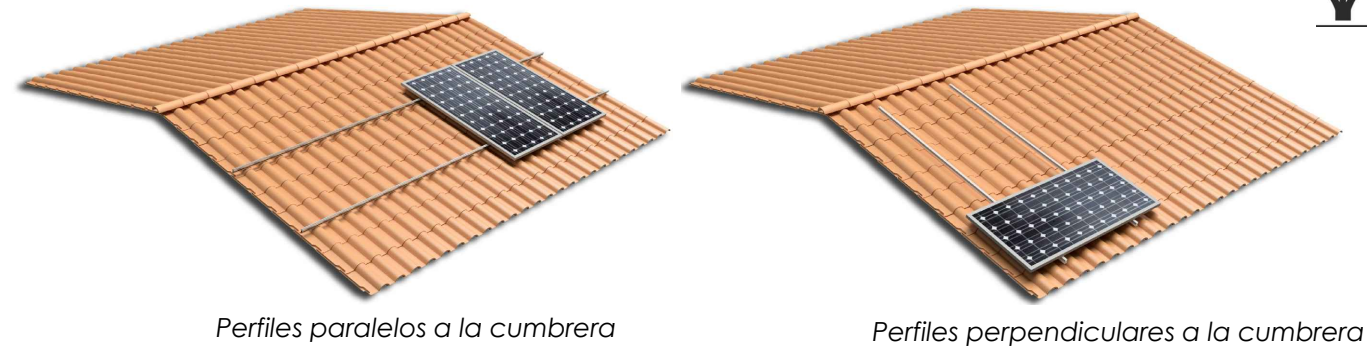

Ubicar los módulos sobre los perfiles

Distribuir los módulos para que su colocación sea simétrica a lo largo del soporte, dejando la misma distancia de sobrante en los extremos.

Dejar una separación entre módulos de 20 mm para poner el presor central que fijará los módulos al perfil.

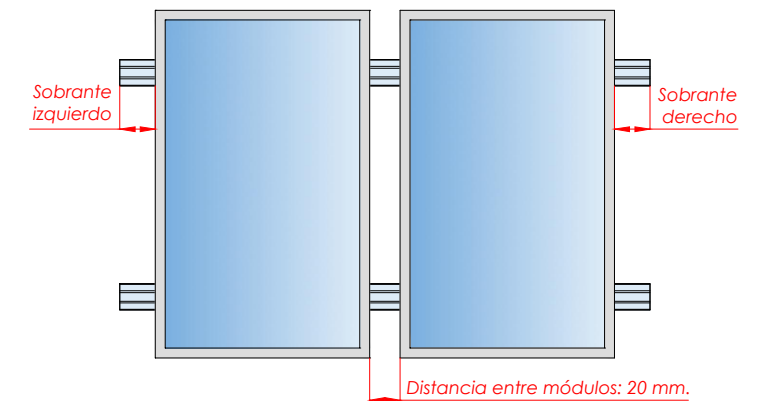

Fijación de los módulos con los presores y colocación de las tapas G1

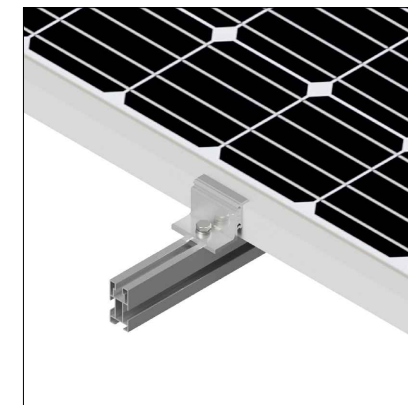
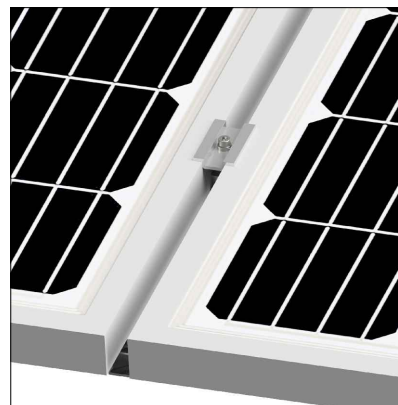

FIJACIÓN LATERAL

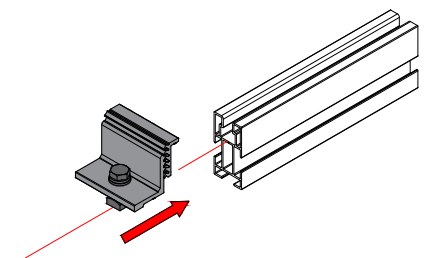

Tamaño máx.
2400x1350

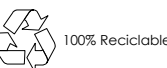
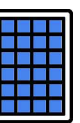

Marcado ES19/86524 CE

1/2

2

S01 4 G1 - 1450 2 G1 - 1370 2 UG1 2 S10 4 S11 2 Tapa G1 4

KIT PRIMARIO

1

S01 2 Perfil G1 - 1370 2 UG1 2 S11 2

KIT SECUNDARIO

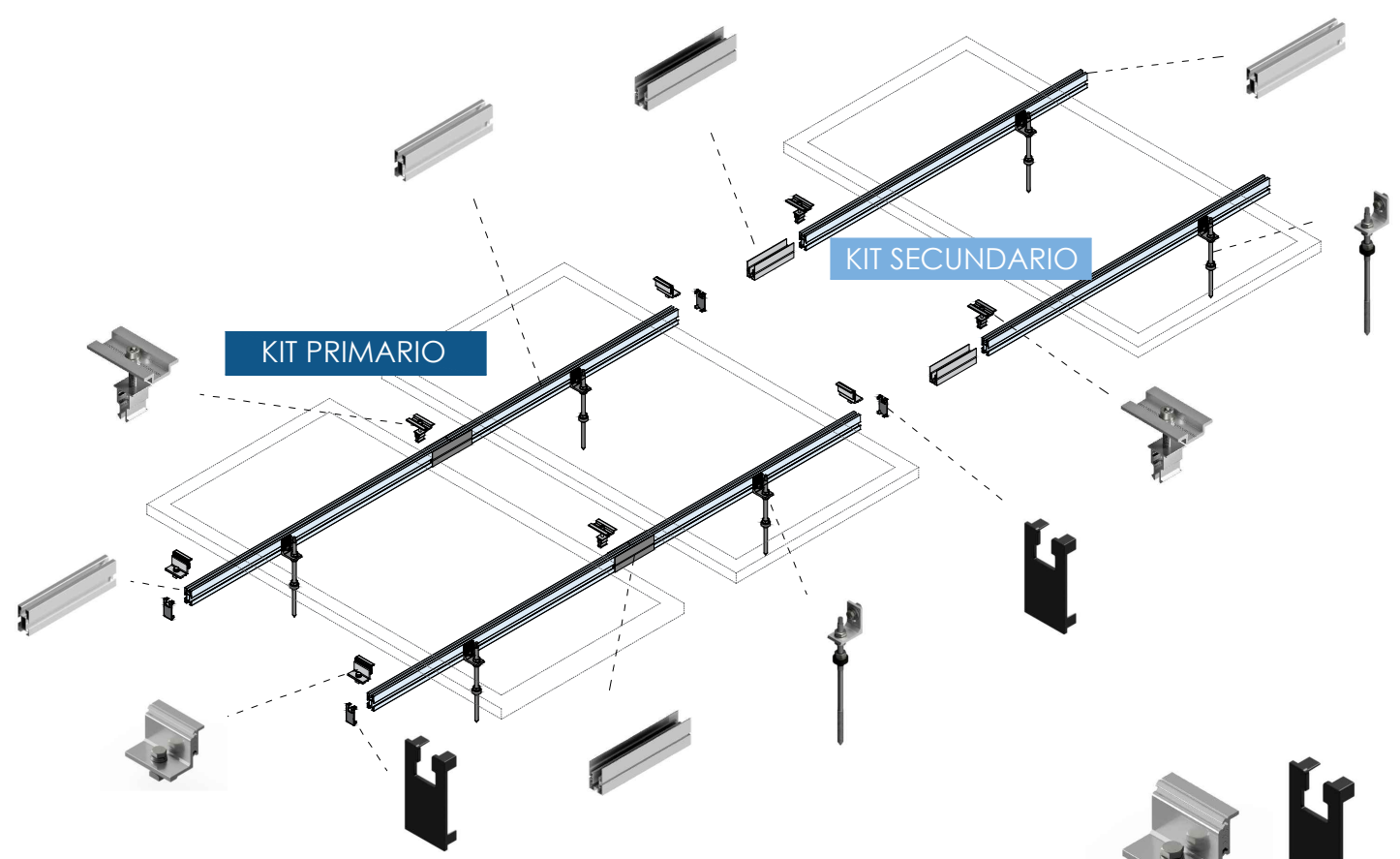

De los 4 presores laterales y de las 4 tapas G1 incluidos en el kit Primario, 2 presores laterales y 2 tapas G1 se trasladan al extremo del Kit Secundario, cerrando la fila de módulos.

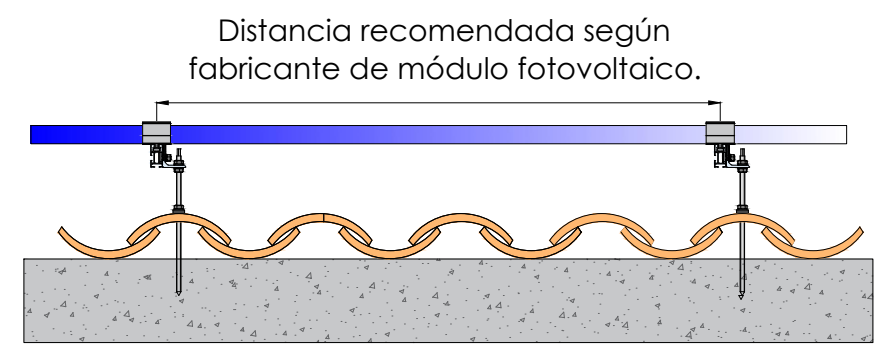
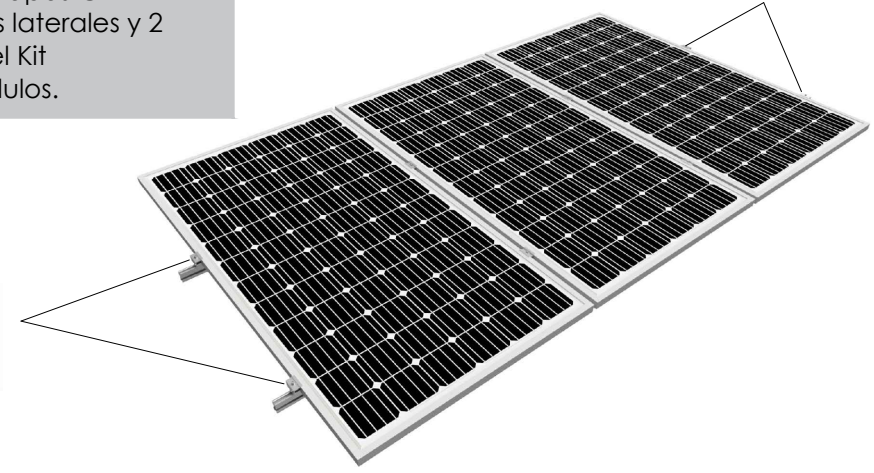
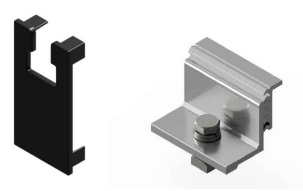

Tamaño máx. 2400x1350

Revisar ficha técnica del módulo

CONFIGURACIONES

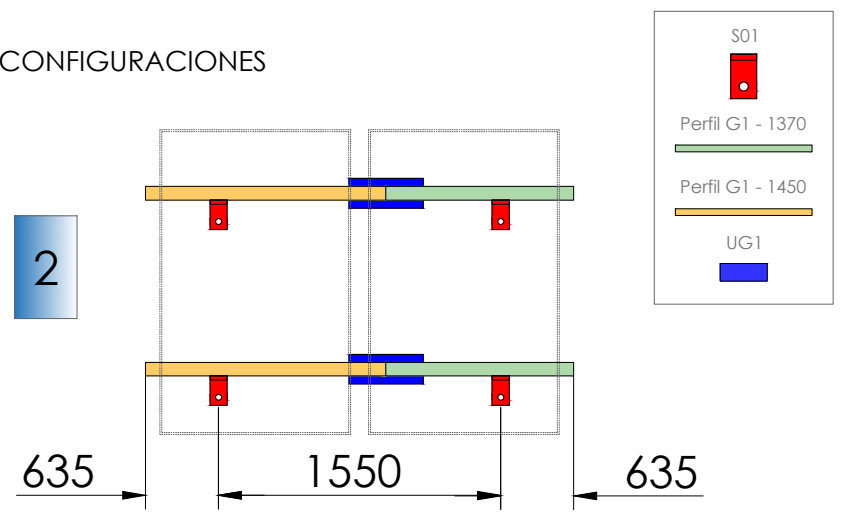

CONFIGURACIONES

- Para 2 módulo se necesita 1 kit primario.
- Para más de 2 módulos se necesita 1 kit primario y X número de Kit secundario.

Ejemplo: Para 6 módulos, se necesita

1 kit Primario + 4 kits secundarios

DISTANCIAS DE ANCLAJES

- El vuelo siempre es de 635mm
- Las distancias entre anclajes en el kit primario siempre es de 1550mm.
- La distancia de los demás anclajes es de 1370mm.

FILA MÁXIMA

- Por dilataciones, se recomienda no exceder los 20 metros de soportes por fila.

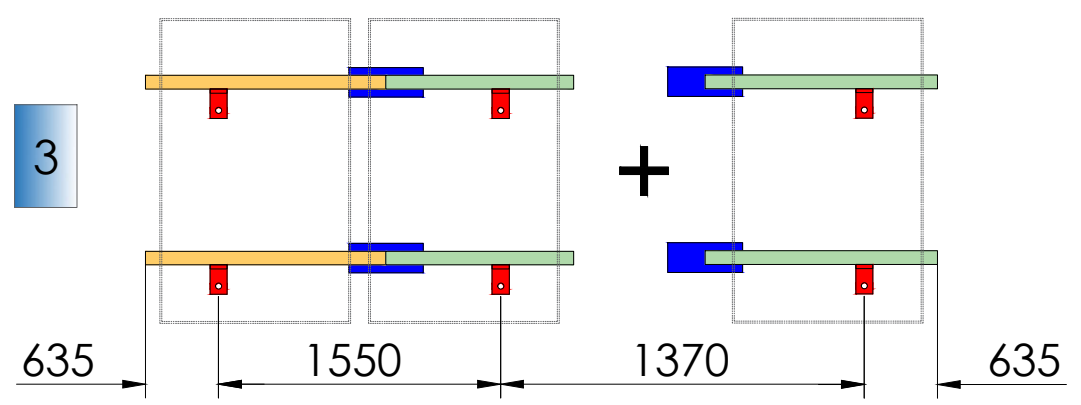

Par de apriete:

Tornillo Presor	7 Nm
Tornillo M8 Hexagonal	20 Nm
Tornillo M10 Hexagonal	40 Nm
Tornillo M4.2/4.8 Hexagonal	6 Nm

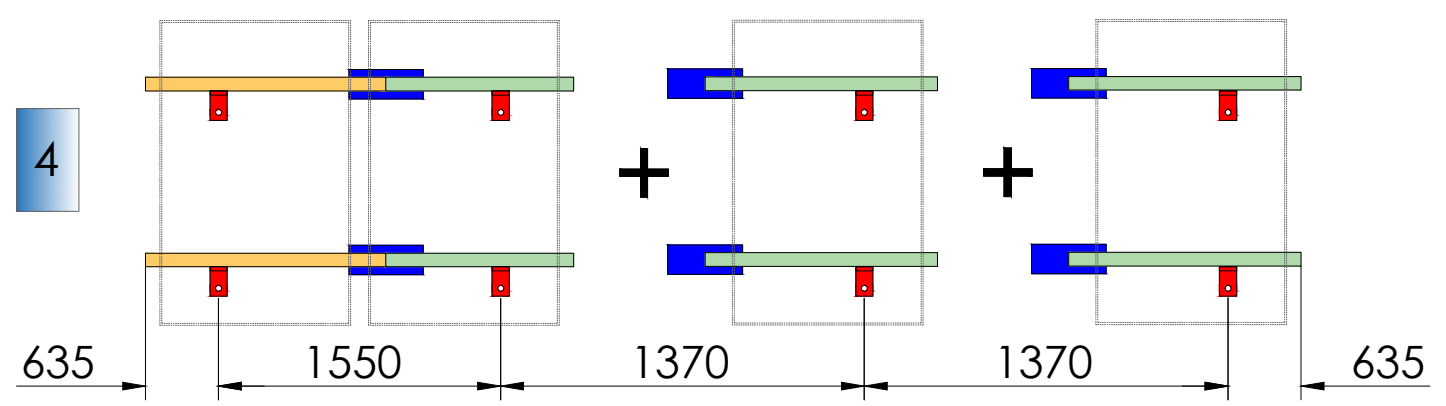

CARACTERÍSTICAS DEL MONTAJE

